

L'ATTREZZO
GIUSTO
AL MOMENTO
GIUSTO

NOLEGGIO

BigRENT
IL NOLEGGIO PER PROFESSIONISTI | BY BIGMAT

**RUBIOLO
& BONIVARDO**



**RUBIOLO
& BONIVARDO**

 0175 86341

 347 5073036

 noleggio.rubiolobonivardo@bigmat.it

INDICE

CAMION E FURGONI

CAMION RIBALTABILE	6
CAMION PIAGGIO PORTER RIBALTABILE	6
FURGONE	7

MEZZI PER IL SOLLEVAMENTO

PIATTAFORME AUTOCARRATE 19-20M	10
MONTACARICHI	11
PUNTELLO	12
BANDIERE DI PROLUNGA	12
TRABATTELLO	13
TRANSPALLET	13
ALZALASTRE	14

MOVIMENTO TERRA

MINIESCAVATORE 16QLI	16
MINIESCAVATORE 9QLI	16
MINIPALA 16QLI	17
MARTELLI DEMOLITORI PER ESCAVATORI	17
TRIVELLA PER MINIESCAVATORE	18
BENNA PER MINIESCAVATORE	18
BENNA DA FOSSO	18
FORCHE PER MINIPALA BOBCAT	19
RAMPE ALLUMINIO	19
MOTOCARRIOLA	20

TAGLIO, DEMOLIZIONE E CAROTAGGIO

TAGLIAGIUNTI	23
TAGLIAGIUNTI ELETTRICA	23
TRONCATRICE	24
TRONCATRICE RADIALE CON PIANETTO	24
CAROTATRICE A SECCO	25
MARTELLO DEMOLITORE A BATTERIA	25
MARTELLO DEMOLITORE	26
TASSELLATORE A BATTERIA	27
DEMOPERFORATORE	27
SCALPELLATORE	28

GRUPPI ELETTROGENI

GRUPPO ELETTROGENO 1,9 KVA	30
GRUPPO ELETTROGENO 6 KVA	30
GRUPPO ELETTROGENO 10,6 KW	31
GRUPPO ELETTROGENO 17,6 KW	31
GRUPPO ELETTROGENO 22 KVA	32

ATTREZZATURA E ALLESTIMENTO CANTIERE

SEGA DA EDILIZIA	34
MOTOPOMPA AUTOADESCANTE PORTATILE	34
BETONIERA 100 LT	35
BETONIERA 250 LT	35
SCARICO MACERIE	36
RECINZIONI MOBILI DA CANTIERE	36
PARAPETTO A VITE	37
PARAPETTO PER SOLETTA	37
PUNTELLI ARMATURA	37
TAGLIAPIASTRELLE	38
TAGLIA LASTRE GRANDE FORMATO	38
TAGLIERINA DA BANCO	39

TRANCIAMARMETTE	39
AGO VIBRANTE VE 38	40
BOX MONOBLOCCO	41
CARTELLO STRADALE CON PALO E BASE	41
CARTELLO STRADALE CON TRIPIEDE	41
IMPIANTO SEMAFORICO	42

TRATTAMENTO SUPERFICI E PULIZIA

LISCIATRICE PER CALCESTRUZZO	44
LISCIATRICE PER PAVIMENTI	44
LEVIGATRICE PER PAVIMENTI	45
LEVIGATRICE PER PAVIMENTI IN LEGNO	45
SCARIFICATRICE PER PAVIMENTI	46
MONOSPAZZOLA	46
RASCHIATRICE LEVAMOQUETTE	47
SABBIATRICI BASSA PRESSIONE	47
IDROPULITRICE AD ACQUA CALDA	48
LEVIGATRICE	48
PIASTRA VIBRANTE	49
SCALPELLINA PULISCI MATTONI	50
AIRLESS PER VERNICE A BATTERIA	50
AIRLESS PER VERNICE ELETTRICO	51

ELETTROUTENSILI

LEVIGATRICE PER MURI	54
SEGA ALLIGATOR A BATTERIA	54
SCANALITRICE A BATTERIA	55
SCANALITRICE	55
AVVITATORE AD IMPULSI COMPATTO	56
TRAPANO AVVITATORE A PERCUSSIONE	56
TRAPANO AVVITATORE A PERCUSSIONE	57
CHIODATRICE PER CHIODI CON TESTA A D	57
CHIODATRICE PER LEGNO A BATTERIA	58
CHIODATRICE PER CLS/FERRO A BATTERIA	58
SMERIGLIATRICE ANGOLARE A BATTERIA	59
SMERIGLIATRICE ANGOLARE CON CUFFIA ASPIRAZIONE	59
ASPIRATORE	60
ELETTROPOMPA	60
BATTERIA 2AH	61
BATTERIA 6AH	61
BATTERIA 9AH	61
CARICA BATTERIA RAPIDO	61
LEGATRICE AUTOMATICA PER FERRO	62
TAGLIERINA DA CAPPOTTO	62

RISCALDAMENTO E CLIMATIZZAZIONE

GENERATORE ARIA CALDA BASE	64
DEUMIDIFICATORE	65

GIARDINAGGIO

DECESPUGLIATORE A BATTERIA	68
ELETTROSEGA A BATTERIE	68
TRIVELLA A MOTORE	69
SOFFIATORE ASSIALE	69

RILASCIO PATENTINI

I NOSTRI CORSI	68
----------------	----



IL NOLEGGIO PER PROFESSIONISTI | BY BIGMAT

CAMION E FURGONI

CAMION
FURGONI

CAMION RIBALTABILE

SPECIFICHE

Grande capacità di carico, agile e leggero, ideale per trasporto di merci, scarti o macerie

	IVECO DAILY	RENAULT MAX CITY	PEUGEOT BOXER
POSTI	3	3	3
ALIMENTAZIONE	diesel	diesel	diesel
DIMENSIONI CASSONE	2,05 m x 3,05 m	1,80 m x 3,05 m	2,05 m x 3,10 m
PORTATA	1000 kg	1150-1200 kg	1400 kg
RIBALTABILE	trilaterale	trilaterale	trilaterale
GUIDA	con patente B	con patente B	con patente B
	ISUZU M21	MITSUBISHI FUSO	
POSTI	3	3	
ALIMENTAZIONE	diesel	diesel	
DIMENSIONI CASSONE	1,80 m x 3,05 m	1,80 x 3,10 m	
PORTATA	1180 kg	1010 kg	
RIBALTABILE	trilaterale	trilaterale	
GUIDA	con patente B	con patente B	



**DA RESTITUIRE
CON IL PIENO
DI CARBURANTE**

CAMION PIAGGIO PORTER RIBALTABILE

SPECIFICHE

Estesa superficie di carico ed eccezionale manovrabilità negli spazi stretti, versatile e funzionale

	MAXXI NP6	
POSTI	2	2
ALIMENTAZIONE	benzina/gpl	benzina
DIMENSIONI CASSONE	3,08 m x 1,80 m	2,40 m x 1,56 m
PORTATA	1070 kg	1060 kg
RIBALTABILE	posteriore	posteriore
GUIDA	con patente B	con patente B



**DA RESTITUIRE
CON IL PIENO
DI CARBURANTE**

FURGONE

SPECIFICHE

Efficiente, comodo e capiente.
Ideale per il trasporto di qualsiasi merce

RENAULT MASTER H2 L2	
POSTI	3
ALTEZZA UTILE	1,93 m
LARGHEZZA UTILE	3,08 m
LARGHEZZA PASSARUOTA	1,38 m
PORTATA	1451 kg
GUIDA	con patente B



**DA RESTITUIRE
CON IL PIENO
DI CARBURANTE**



IL NOLEGGIO PER PROFESSIONISTI | BY BIGMAT

**RUBIOLO
& BONIVARDO**

MEZZI PER IL SOLLEVAMENTO

PIATTAFORME AUTOCARRATE

MONTACARICHI

PUNTELLO

BANDIERE DI PROLUNGA

TRABATTELLO

TRANSPALLET

ALZALASTRE

PIATTAFORME AUTOCARRATE 19-20M

SPECIFICHE

Cestello autocarrato a noleggio per manutenzioni, controlli e riparazioni per punti in quota

MULTITEL MXE 200	
ALTEZZA MASSIMA DI LAVORO	19,90 m
DIMENSIONI CESTELLO	1,40 m x 0,70 m x 1,10 h
SBRACCIO MASSIMO	9,60 m
PORTATA MASSIMA CESTELLO	200 kg
GUIDA	con patente B

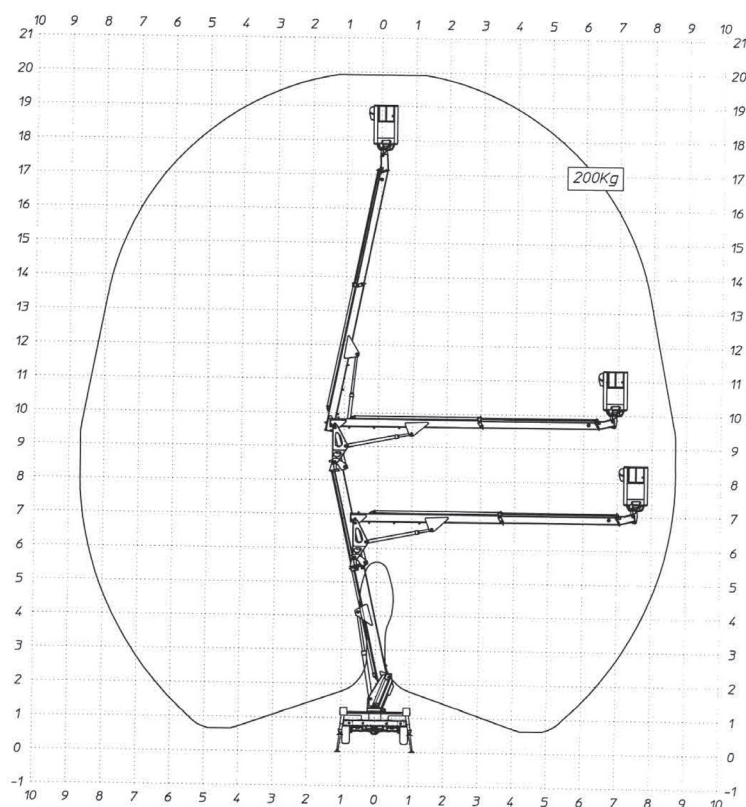

DA RESTITUIRE
CON IL PIENO
DI CARBURANTE

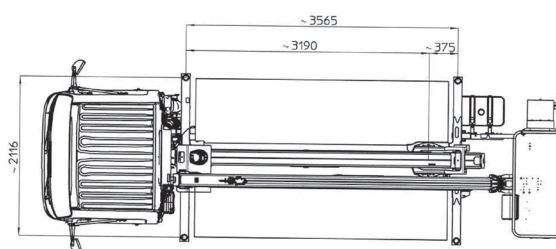
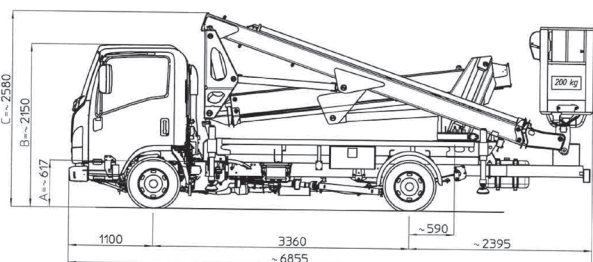

MONTACARICHI

SPECIFICHE

Montacarichi elettrico con motore autofrenante

IMER ET 200 N	
ALTEZZA MASSIMA DI LAVORO	30 m
SBRACCIO MASSIMO	1120 mm
PORTATA MASSIMA CESTELLO	200 kg
VELOCITÀ DI RISALITA	19 mt/min
LUNGHEZZA FUNE	31 m
IMER ET 150 N	
ALTEZZA MASSIMA DI LAVORO	40 m
SBRACCIO MASSIMO	1120 mm
PORTATA MASSIMA CESTELLO	150 kg
LUNGHEZZA FUNE	41 m
VELOCITÀ DI RASALITA	30 m/min



PUNTELLO

SPECIFICHE

Puntello per interni regolabile

	IMER HD200-30
ALTEZZA MINIMA DI LAVORO	2,45 m
ALTEZZA MASSIMA DI LAVORO	3,30 m



BANDIERE DI PROLUNGA

SPECIFICHE

Bandiera per puntello da interni che consente di aumentare di 360 mm la distanza di carico

	IMER 1199150
ALTEZZA	515 mm
LARGHEZZA	360 mm
PESO	13 kg
PORTATA MASSIMA	150 kg



TRABATTELO

SPECIFICHE

Trabattello mobile componibile per uso professionale

EDIL COMEC	
ALTEZZA MASSIMA DI LAVORO	19,80 m
DIMENSIONI CESTELLO	1,10 m x 2 m
MATERIALE	ACCIAIO
PIEDINI STABILIZZATORI	4
ACCESSORIO	botole



TRANSPALLET

SPECIFICHE

Carrello elevatore con doppio rullo in poliuretano

JUNGMEINRICH HPT A20	
PORTATA	max 2000 kg
ALTEZZA SOLLEVAMENTO	85/200 mm
LUNGHEZZA FORCHE	1150 mm
LUNGHEZZA TRASPORTO FORCHE	160 mm
DIAMETRO RUOTE STERZANTI	200 mm
DIAMETRO RULLI FORCHE	80x70 mm



ALZALASTRE

SPECIFICHE

Sollevatore di pannelli in cartongesso a funzionamento meccanico con elevazione manuale

	ABC	ABC
PORTATA MASSIMA	68 kg	68 kg
ALTEZZA MASSIMA	4,10 m	4,10 m





MOVIMENTO TERRA

MINIESCAVATORE
MINIPALA
ACCESSORI
RAMPE ALLUMINIO
MOTOCARRIOLA

MINIESCAVATORE 16QLI

SPECIFICHE

Miniescavatore ideale per operazioni di scavo e di carico in luoghi con poco spazio a disposizione

KUBOTA U15-3	
PESO	1600 kg
PROFONDITÀ MASSIMA DI SCAVO	2310 mm
LARGHEZZA MINI	990 mm
POTENZA MOTORE	13 CV
	CARRO VARIABILE



**DA RESTITUIRE
CON IL PIENO
DI CARBURANTE**

MINIESCAVATORE 9QLI

SPECIFICHE

Miniescavatore agile e pratico per scavi in luoghi con poco spazio a disposizione

KUBOTA K008-3	
PESO	905 kg
PROFONDITÀ MASSIMA DI SCAVO	1720 mm
LARGHEZZA MINI	700 mm
POTENZA MOTORE	10,2 CV
	CARRO VARIABILE
	ARCO DI SICUREZZA PIEGHEVOLE



**DA RESTITUIRE
CON IL PIENO
DI CARBURANTE**

MINIPALA 16QLI

SPECIFICHE

Le dimensioni compatte permettono di accedere e muoversi con agilità in spazi ristretti

	BOBCAT 553
PESO	1740 kg
LUNGHEZZA	3000 mm
LARGHEZZA	1250 mm
POTENZA MOTORE	16,8 kw
CAPACITÀ SERBATOIO	38 lt



DA RESTITUIRE
CON IL PIENO
DI CARBURANTE

MARTELLI DEMOLITORI PER ESCAVATORE

SPECIFICHE

Macchina con elevata potenza e ridotte sollecitazioni al braccio escavatore

MARTELLINO DEMOLITORE PER ESCAVATORE 8-15 QLI	SB102
PESO	90 kg
DIAMETRO UTENSILE	45 mm
COLPI AL MINUTO	750-2300 n/min
MARTELLINO DEMOLITORE PER ESCAVATORE 15 QLI	KSB70
PESO	70 kg
DIAMETRO UTENSILE	40 mm
COLPI AL MINUTO	800-1700 n/min



TRIVELLA PER MINIESCAVATORE

SPECIFICHE

Trivella in acciaio di alta qualità, per un lavoro preciso e rapido

	MALAGUTI M1	MALAGUTI M1
PESO	80 kg	80 kg
DIAMETRO UTENSILE	150 mm	200 mm
LUNGHEZZA	1000 mm	1000 mm
PRESSIONE	150 bar	150 bar



BENNA PER MINIESCAVATORE

SPECIFICHE

Progettate per resistere anche alle sollecitazioni più gravose

LARGHEZZA	
25 cm	attacco rapido
30 cm	attacco rapido
50 cm	attacco rapido

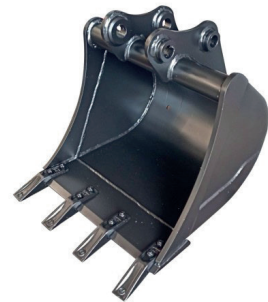

BENNA DA FOSSO

SPECIFICHE

Prodotta per la pulizia, il ripristino e la realizzazione di fossi, scarpate, cigli stradali e autostradali

LARGHEZZA	
100 cm	attacco rapido



FORCHE PER MINIPALA BOBCAT

LUNGHEZZA

1,20 m



RAMPE ALLUMINIO

SPECIFICHE

Rampe in alluminio progettate per poter caricare in tutta sicurezza

	3 M	3,5 M
PESO ALLA COPPIA	44 kg	51 kg
LARGHEZZA ESTERNA	360 mm	360 mm
PORTATA COPPIA	2500 kg P. 1000 mm - 3000 kg P. 1500 mm - 4500 kg P. 2000 mm	2000 kg P. 1000 mm - - 2500 kg P. 1500 mm - 3000 kg P. 2000 mm
IMPRONTA MINIMA DELLA RUOTA/CINGOLO	200 mm	200 mm
LUNGHEZZA	2985 mm	3485 mm
	4 M	
PESO ALLA COPPIA	58 kg	
LARGHEZZA ESTERNA	360 mm	
PORTATA COPPIA	1500 kg P. 1000 mm - 1800 kg P. 1500 mm - 2500 kg P. 2000 mm	
IMPRONTA MINIMA DELLA RUOTA/CINGOLO	200 mm	
LUNGHEZZA	3985 mm	



MOTOCARRIOLA

SPECIFICHE

Idonea per il trasporto di materiali di demolizione, terra, inerti

IMER TAURUS 500	
PORTATA	500 kg
LUNGHEZZA CON PALA	2167 mm
LARGHEZZA	690 mm
ALTEZZA	1132 mm
PESO A VUOTO	290 kg
PENDENZA MAX	30%
MOTORE	HONDA A BENZINA
AVVIAMENTO	A STRAPPO



IMER TAURUS 700 CP-D10AE	
PORTATA	700 kg
LUNGHEZZA CON PALA	2484 mm
LARGHEZZA	1060 mm
ALTEZZA	1336 mm
PESO A VUOTO	615 kg
PENDENZA MAX	20%
MOTORE	YANMAR L100N-AE DIESEL
AVVIAMENTO	ELETTRICO





**RUBIOLO
& BONIVARDO**

TAGLIO, DEMOLIZIONE E CAROTAGGIO

TAGLIAGIUNTI
CAROTATRICE
DEMOPERFORATORE
MARTELLO DEMOLITORE
TRONCATRICE
TASSELLATORE
SCALPELLATORE



**SERVIZIO
DI
TAGLIO MURO
E CAROTAGGIO
CON
PERSONALE
SPECIALIZZATO**



Chiama o visita la sede più vicina per i prezzi.

TAGLIAGIUNTI

SPECIFICHE

Tagliagiunti per taglio asfalto e pavimenti industriali

NORTON CLIPPER C160	
MOTORE	benzina - avviamento a strappo
DIAMETRO MASSIMO DISCO	400 mm
PROFONDITÀ DI TAGLIO	150 mm
POTENZA	9,6 Kw
PESO	114 kg
DIMENSIONI	900 x 1230 x 580 mm
NORTON CLIPPER CS1	
MOTORE	benzina - avviamento a strappo
DIAMETRO MASSIMO DISCO	500 mm
PROFONDITÀ DI TAGLIO	190 mm
POTENZA	9,6 Kw
PESO	140 kg
DIMENSIONI	1088 x 580 x 924 mm



TAGLIAGIUNTI ELETTRICA

TYROLIT	
DIAMETRO MASSIMO DISCO	800 mm
MASSIMA PROFONDITÀ DI TAGLIO	300 mm
POTENZA	7,5 Kw
PESO	158 kg
DIMENSIONI	1100 x 600 X 980 mm
TENSIONE	400V



TRONCATRICE

SPECIFICHE

Troncatrice di uso universale per costruzioni sopra e sotto terra

	STIHL
POTENZA	3,5 kW
PESO	9,6 kg
PROFONDITÀ TAGLIO	125 mm
DISCO	diamantato + abrasivo p/muro
DIAMETRO	350 mm



TRONCATRICE RADIALE CON PIANETTO 305 MM

SPECIFICHE

Consente di eseguire facilmente tagli in materiale di grandi dimensioni con ottima precisione. Design innovativo della protezione lama per un utilizzo della macchina più sicuro

	DEWALT D27112-QS
MOTORE	1600W
PESO	23 kg
PROFONDITÀ TAGLIO	285 mm
DIAMETRO	305 mm



CAROTATRICE A SECCO

SPECIFICHE

Carotatrice a secco per perforazioni precise anche nel cemento armato

TYROLIT CME185DP	
POTENZA	1800 w
PESO	4,6 kg
LUNGHEZZA MACCHINA	500 mm
ATTACCO	1-1/4"
GIRI A VUOTO/CARICO	1850-1300 giri-min
DIAMETRO MAX	162 mm
UTILIZZO	foratura in latrizio e a secco



MARTELLLO DEMOLITORE A BATTERIA

SPECIFICHE

Con due batterie è un elettroutensile professionale adatto ad un utilizzo intensivo in ambienti lavorativi gravosi

DEWALT DCH892X2-QW	
POTENZA	54 V
PESO	8,9 kg
POTENZA DEL COLPO	19,4 J
COLPI AL MINUTO	1105 - 2210 colpi/min



MARTELLINO DEMOLITORE

SPECIFICHE

Adatto per piccole demolizioni in calcestruzzo e laterizi

DEWALT D25810

POTENZA COLPO	7,1 J
PESO	5,6/6 kg
POTENZA MOTORE	1050 w



DEWALT D25832-QS

POTENZA COLPO	10,5 J
PESO	7,4 kg
POTENZA MOTORE	1350 w
	minime vibrazioni 8.7m/s ²
	regolazione elettronica del colpo
	impugnatura ergonomica



DEWALT D25901

POTENZA COLPO	17,9 J
PESO	10,9 kg
POTENZA MOTORE	1500 w
PERCUSSIONI	1020-2040 perc/min
	attacco SDS max



DEWALT D25902

LARGHEZZA	127 mm
POTENZA COLPO	19 J
PESO	10,5 kg
POTENZA MOTORE	1550 w
PERCUSSIONI	1050-1200 perc/min
	attacco SDS max



DEWALT D25980

POTENZA COLPO	60 J
PESO	31 kg
POTENZA MOTORE	2000 w
PERCUSSIONI	870 perc/min



TASSELLATORE A BATTERIA

SPECIFICHE

Compattezza, leggerezza ed ergonomia permettono un incredibile comfort anche nelle lavorazioni continuative

DEWALT DCH273 P2T	
POTENZA	400 w
BATTERIA	5 Ah
PESO CON BATTERIA	3,1 kg
ENERGIA DEL COLPO	2,1 J
MASSIMA FORATURA IN CEMENTO	24 mm
MASSIMA FORATURA IN LEGNO	26 mm
MASSIMA FORATURA IN METALLO	13 mm



**IN DOTAZIONE
1 BATTERIA E CARICA**

DEMOPERFORATORE

SPECIFICHE

Ideale per forature in muratura e cemento da 12 a 40 mm di diametro

Rotostop sola percussione per la scalpellatura ed esclusione della percussione per forature con corone diamantate

DEWALT D25481K	
PESO	6 kg
CAPACITÀ FORATURA NEL CLS	diametro 40 mm
CAPACITÀ FORATURA CON CORONA	diametro 100 mm
ALIMENTAZIONE	filo
ENERGIA	6,1 J



SCALPELLATORE

SPECIFICHE

Ideale per lavori di scalpellatura, scrostatura e rimozione piastrelle

DEWALT D25430K	
PESO	4 kg
ALIMENTAZIONE	filo
POTENZA	1000 W
ENERGIA	4,2 J
CONTROLLO VIBRAZIONI	si





**RUBIOLO
& BONIVARDO**

GRUPPI ELETTROGENI

GRUPPO ELETTROGENO 1,9 KVA

SPECIFICHE

Gruppo compatto e leggero facile da trasportare. Generatore adatto al collegamento di apparecchiature nei cantieri edili, laboratori, campeggio, ecc

	PRAMAC C2000
POTENZA	1,9 KVA
PESO	42 kg
DIMENSIONE	710 x 355 x 1020 mm
AVVIAMENTO	a strappo
ALIMENTAZIONE	benzina
CORRENTE NOMINALE	8,26 A
POTENZA MOTORE	2,9 kw
TESIONE NOMINALE	230 V

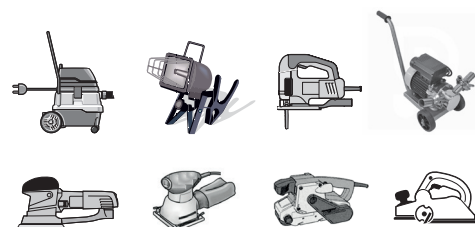

GRUPPO ELETTROGENO 6 KVA

SPECIFICHE

Ideale in cantiere. Telaio in acciaio saldato, tutti i componenti del gruppo elettrogeno sono protetti contro colpi accidentali.

	IMER EXPERT 6510 X
POTENZA	6 KVA
POTENZA MASSIMA	5,9 kw
POTENZA CONTINUA	4,39 kw
PESO	73 kg
DIMENSIONE	870 x 570 x 610 mm
AVVIAMENTO	a strappo
ALIMENTAZIONE	benzina
CORRENTE NOMINALE	25,6 A

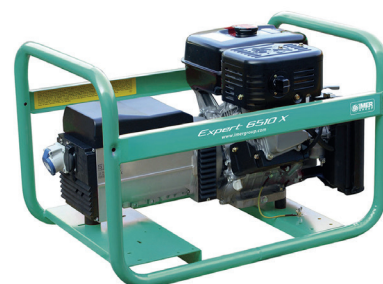

STABILIZZATORE DI CORRENTE

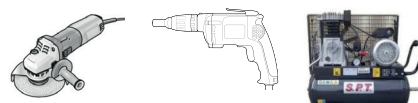

GRUPPO ELETTROGENO 10,6 KW

SPECIFICHE

Generatore con serbatoio carburante di grande capacità e avviamento elettrico. Dotato di regolatore automatico di tensione (AVR)

LEADER T2500 XL21 DE	
POTENZA MASSIMA	10,6 kw
PESO	110 kg
DIMENSIONE	935 x 570 x 575 mm
AVVIAMENTO	elettrico
ALIMENTAZIONE	benzina senza piombo
MOTORE	Yamaha EH 72-720 cm ³ - 2 cilindri
TENSIONE	230 V



DA RESTITUIRE
CON IL PIENO
DI CARBURANTE



GRUPPO ELETTROGENO 17,6 KW

SPECIFICHE

Cofanatura progettata per raggiungere il minor livello di rumorosità possibile e un perfetto raffreddamento del motore

TECNOGEN PK 23T	
POTENZA MASSIMA	17,6 kw
PESO	560 kg
DIMENSIONE	1760 x 760 x 1060 mm
AVVIAMENTO	elettrico a chiave
ALIMENTAZIONE	diesel
MOTORE	Perkins 404D-22G
TENSIONE	400 V



DA RESTITUIRE
CON IL PIENO
DI CARBURANTE

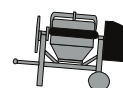
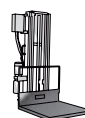

GRUPPO ELETTROGENO 22 KVA

SPECIFICHE

Gruppo elettrogeno silenziato con quadro automatico e regolatore di tensione elettronico AVR

	PRAMAC GXW35
POTENZA	22 KVA
PESO	910 kg
DIMENSIONE	2200 x 1030 x 1320 mm
AVVIAMENTO	elettrico a chiave
ALIMENTAZIONE	diesel
CAPACITÀ SERBATOIO	51 l
GIRI	1500 rpm



**DA RESTITUIRE
CON IL PIENO
DI CARBURANTE**

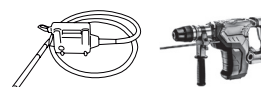

BigRENT

IL NOLEGGIO PER PROFESSIONISTI | BY BIGMAT

**RUBIOLO
& BONIVARDO**

ATTREZZATURA E ALLESTIMENTO CANTIERE

SEGA DA EDILIZIA
MOTOPOMPA
BETONIERA
AGO VIBRANTEI
SCARICO MACERIE
RECINZIONI
PARAPETTO
PUNTELLI ARMATURA
TAGLIAPIASTRELLE
TAGLIA LASTRE
TAGLIERINA DA BANCO
TRANCIAMARMETTE
BOX MONOBLOCCO
CARTELLO STRADALE
IMPIANTO SEMAFORICO

SEGA DA EDILIZIA

SPECIFICHE

Appositamente progettata per il taglio a secco di blocchi per costruzione leggeri come calcestruzzo cellulare, gabeton e poroton

NORTON CLIPPER - CB511	
PESO	203 kg
DIMENSIONI (L x W x H)	105 x 90 x 184 cm
LUNGHEZZA TAGLIO MASSIMO	66 cm
ALTEZZA MASSIMA MATERIALE	50,8 cm
DIMENSIONI PIANO DI LAVORO	71 x 106 cm
NASTRO	385 x 2,7cm
TENSIONE	230v 3~ / 1,85Kw (2,5Hp)
FUSIBILE/GENERATORE	16A / 3kVA



MOTOPOMPA AUTOADESCANTE PORTATILE

SPECIFICHE

Adatta per l'approvvigionamento e la distribuzione di acque pulite e chiare dove non è possibile un collegamento elettrico

LW 50	
PESO	24 kg
DIMENSIONI	550 x 430 x 390 mm
ALIMENTAZIONE	a benzina
AVVIAMENTO	manuale
CAPACITÀ SERBATOIO	2,6 lt
POTENZA MOTORE	5,5 hp
PORTATA MASSIMA	550 lt/h'
PREVALENZA MASSIMA	29 m
ALTEZZA ASPIRAZIONE	7 m



BETONIERA 100 LT

SPECIFICHE

La betoniera minibeta in plastica (HPDE) robusta, sicura e con la vasca il plastica è indistruttibile sia da urti che dalla corrosione

IMER MINIBETA	
CAPACITÀ VASCA	138 lt - vasca in HPDE
CAPACITÀ MISCELAZIONE	100 lt
DIAMETRO VASCA	610 mm
POTENZA	0,37 kw
DIMENSIONI	720 x 1300 x 1430 mm
PESO	55 kg



BETONIERA 250 LT

SPECIFICHE

Il sistema di trasmissione inserito nel braccio e il comodo sistema di ribaltamento a vite senza fine la rendono silenziosa, leggera e allo stesso tempo robusta ed affidabile

IMER SYNTESI 250	
CAPACITÀ VASCA	236 lt
CAPACITÀ MISCELAZIONE	190 lt
DIAMETRO VASCA	702 mm
POTENZA	1,1 kw
DIMENSIONI	840 x 1465 x 1476 mm



SCARICO MACERIE

SPECIFICHE

Accessori per scarico macerie

TUBI SCARICO MACERIE ZETAPLAST

PESO	9 kg
DIMENSIONI	1055 x diam. 580 mm
MATERIALE	polipropilene rotostampato
	labbro superiore parapolvere
QUANTITÀ	21



TRAMOGGIA ZETAPLAST

PESO	70 kg
DIMENSIONI	700 x 700 x 1000 mm



SUPPORTO ZINCATO PER TRAMOGGIA ZETAPLAST

PESO	14 kg
DIMENSIONI	800 x 1300 x 690 mm
QUANTITÀ	2



RECINZIONI MOBILI DA CANTIERE

SPECIFICHE

Recinzioni metalliche da cantiere

FIRS

DIMENSIONI	350 x 200 cm
------------	--------------

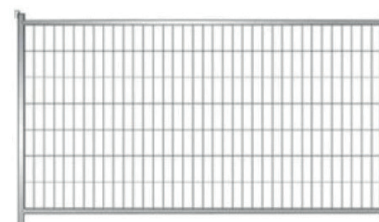

PARAPETTO A VITE

SPECIFICHE

Elemento di protezione anticaduta

ALTEZZA	100 cm
INTERASSE DI MONTAGGIO	180 cm
APERTURA MAX MORSETTO	80 cm



PARAPETTO PER SOLETTA

SPECIFICHE

Parapetti anticaduta di protezione provvisoria per solette

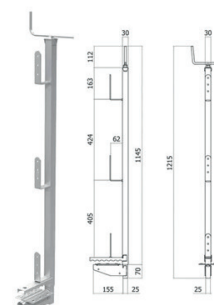

PUNTELLI ARMATURA

SPECIFICHE

Elementi di sostegno statico largamente usati in edilizia

	EDIL COMEC		
	100/170	200/360	300/500
LUNGHEZZA DA CHIUSO	100 cm	200 cm	300 cm
LUNGHEZZA DA APERTO	170 cm	360 cm	500 cm



TAGLIAPIASTRELLE

SPECIFICHE

Tagliapiastrelle in grado di tagliare con accuratezza e rapidità tutti i tipi di piastrelle

SIGMA 3D4K	
PESO	13,8 kg
DIMENSIONI MASSIMA PIASTRELLE PER TAGLIO DIAMETRO	65,3 x 65,3 cm
MASSIMO SPESSORE PIASTRELLA	19 mm
LUNGHEZZA MASSIMA DI TAGLIO	92,4 cm
POTERE DI ROTTURA DELL'IMPUGNATURA	1200 kg

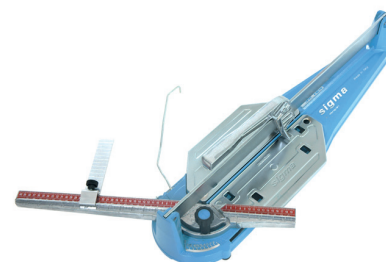

TAGLIA LASTRE GRANDE FORMATO

SPECIFICHE

Sistema di taglio per lastre di grandi formati leggero, facilmente trasportabile

RAIMONDI RAZOR	
PESO	9 kg
LUNGHEZZA TAGLIO MINIMO	160 cm
LUNGHEZZA TAGLIO MASSIMO	320 cm
GRUPPO INCISORE	in alluminio pressofuso a rotella



PINZA PER TRONCATURA PIASTRELLE 3-12 mm

TAGLIERINA DA BANCO

SPECIFICHE

Tagliapiastrelle elettrico

NORTON CLIPPER CGW EVO	
POTENZA	2,2 kw
PESO	66 kg
MISURA	980 x 600 x 1250 mm
PIANO LAVORO	440 x 350 mm
DIAMETRO DISCO	350 mm
PROFONDITÀ TAGLIO	110 mm
LUNGHEZZA TAGLIO	500 mm
ALTEZZA TAGLIO	150 mm



TRANCIAMARMETTE

SPECIFICHE

Trancia studiata per il taglio di piastrelle in cemento/ghiaio lavato, mattonelle in cemento, marmo, granito e piccole lastre

MONTOLIT	
PESO	60 kg
DIMENSIONI	850 x 250 x 650 mm
TAGLIO MASSIMO ORIZZONTALE	41 cm
TAGLIO MASSIMO DIAGONALE	29 x 29 cm
ALTEZZA TAGLIO	regolabile
DIAMETRO DISCO	350 mm
SPESSORE TAGLIO MASSIMO	14,5 cm
LAME	acciaio speciale rettificato



AGO VIBRANTE VE 38

SPECIFICHE

Vibratore elettrico ad ago adatto per qualsiasi cantiere

	SPT VE 38
DIAMETRO	38 mm
LUNGHEZZA BOTTIGLIA	320 mm
LUNGHEZZA TUBO MANOVRA	4 mt
LUNGHEZZA CAVO ELETTRICO	10 mt
ASSORBIMENTO	6 A



CONVERTITORE PER AGO VIBRANTE

SPECIFICHE

Convertitore elettrico monofase 1KVA

	SPT SLAP 1000M
CORRENTE	Monofase
POTENZA	1 kw
NUMERO PRESE	1
PORTATA AGHI	VE38 / VE50



BOX MONOBLOCCO

SPECIFICHE

Monoblocco prefabbricato coibentato

DIMENSIONI ESTERNO lunghezza 3,13 x larghezza 2 x altezza 2,67 m

DIMENSIONI INTERNO lunghezza 2,95 x larghezza 1,85 x altezza 2,35 m



CARTELLI STRADALI CON PALO E BASE

SPECIFICHE

Cartelli in lamiera sciolata, palo in ferro con base e sacco di appesantimento

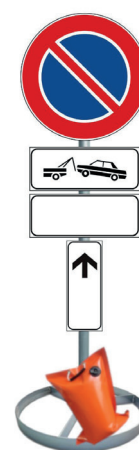

CARTELLI STRADALI CON TRIPIEDE

SPECIFICHE

Cartello in lamiera sciolata con tripiede



IMPIANTO SEMAFORICO

SPECIFICHE

Impianto semaforico con batteria (12V) per cantieri mobili

PESO	64 kg
DIMENSIONI	81 x 48 x 69 cm

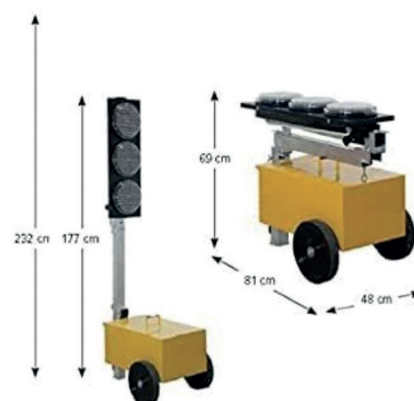

MESCOLATRICE IMER SPIN 15 A

SPECIFICHE

Ideale per impastare rapidamente intonaci premiscelati, malte da muratura, materiali autolivellanti e massetti tradizionali premiscelati in sacchi

PESO	85 kg
CAPACITÀ TRAMOGGIA	60 l
RESA EFFETTIVA	17 l/min
POTENZA MOTORE MESCOLATORE	1,4 kW

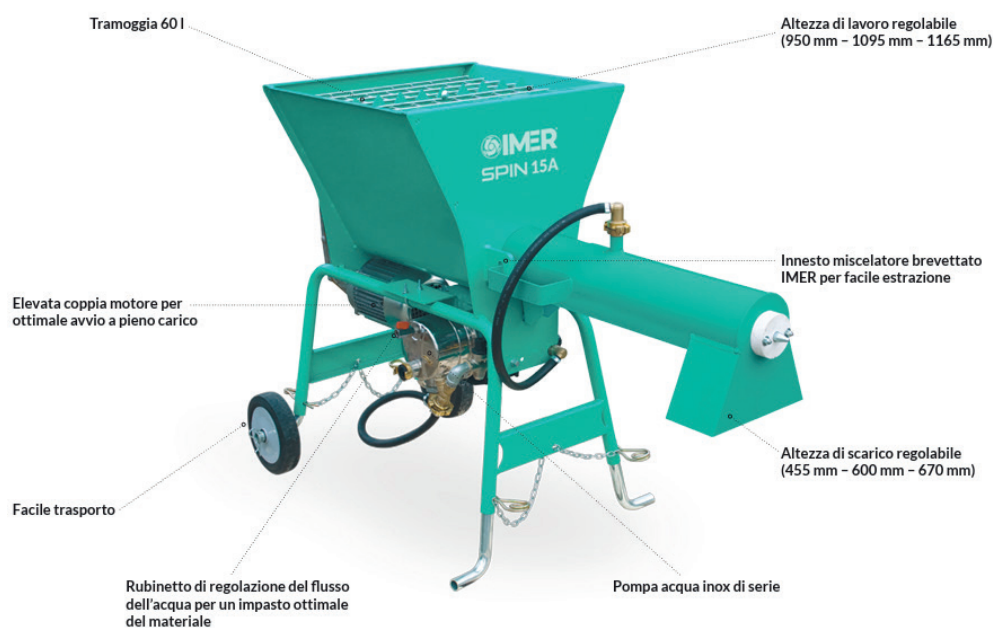



**RUBIOLO
& BONIVARDO**

TRATTAMENTO SUPERFICI E PULIZIA

LISCIATRICE
LEVIGATRICE
SCARIFICATRICE
MONOSPAZZOLA
RASCHIATRICE LEVAMOQUETTE
SABBIATRICI
IDROPULITRICE
PIASTRA VIBRANTE
LEVIGATRICE
SCALPELLINA PULISCI MATTONI
AIRLESS

LISCIATRICE PER CALCESTRUZZO

SPECIFICHE

Ideali per frattazzare medie superfici

BREAKER KC90	
ALIMENTAZIONE	benzina
MOTORE	Honda GX160
POTENZA	3,6 kw
PESO	75 kg
DIAMETRO	900 mm



LISCIATRICE PER PAVIMENTI

SPECIFICHE

lisciatrice leggera, ideale per piccole superfici.

NORTON CLIPPER CT 601ME	
ALIMENTAZIONE	benzina
MOTORE	Honda GK120
POTENZA	2,9 kw
PESO	62 kg
DIAMETRO	600 mm
DISTANZA DA MURO	10 mm
DIAMETRO ANELLO PROTEZIONE	620 mm



LEVIGATRICE PER PAVIMENTI

SPECIFICHE

Consente una levigatura a rasoparete. Montaggio rapido degli utensili. Smontabili per un facile trasporto

TYROLIT FGE250	
LARGHEZZA DI LEVIGATURA	250 mm
DIAMETRO TESTA PORTA MOLA	1 x 250 mm
POTENZA	2,2 kw
PESO	54 kg
UTENSILI	6 diamantati



LEVIGATRICE PER PAVIMENTI IN LEGNO

SPECIFICHE

Levigatrice planetaria controrotante dotata di quattro teste e di un supporto per tampone NW in tessuto non tessuto ideale per la prelevigatura, levigatura, oliatura, spazzolatura e finitura di pavimenti in legno duro e parquet

NORTON CLIPPER CG430	
LARGHEZZA	430 mm
LUNGHEZZA	630 mm
ALTEZZA	1250 mm
POTENZA	2,2 kw
VOLTAGGIO	230
ALIMENTAZIONE	Elettrico monofase 4 HP
VIBRAZIONI MANI/BRACCIA	1,6 m/s ²



SCARIFICATRICE PER PAVIMENTI

SPECIFICHE

Per pavimentazioni in cemento e asfalto,
su superfici medio - piccole

TYROLIT FPE 200	
PROFONDITÀ DI LAVORO	7 mm per passaggio
LARGHEZZA MAX DI SCARIFICA	200 mm
ALIMENTAZIONE	monofase
POTENZA	2,2 kw
PESO	58 kg
DIMENSIONI	940 x 375 x 900 mm



MONOSPAZZOLA

SPECIFICHE

Monospazzola per la stuccatura dei pavimenti fugati,
per la lisciatura dei massetti e per levigare

MAXITITINA RAIMONDI	
ALIMENTAZIONE	230 V / 50 Hz
DIMENSIONI	500 x 600 x 800 mm
PESO	26 kg
DIAMENTRO UTENSILI	da 450 a 60 mm
VELOCITÀ DI ROTAZIONE	55 e 110 giri al minuto
manico telescopico con inclinazione regolabile	



ACCESSORI DISPONIBILI



RASCHIATRICE LEVAMOQUETTE

SPECIFICHE

Innovativa, compatta e potente. Consente l'abrasione e la rimozione di tappeti, pavimenti in vinile e molti altri rivestimenti per pavimenti

TYROLIT FRE250	
TENSIONE NOMINALE/FREQUENZA	230 V/50 Hz
POTENZA NOMINALE	1,1 kw
NUMERI DI GIRI	2800 giri/min
LARGHEZZA DI LAVORO	250 mm
ASSORBIMENTO CORRENTE	8,8 A
PESO	122 kg
APPLICAZIONE	a secco



SABBIATRICI BASSA PRESSIONE

SPECIFICHE

Sabbiatrice a noleggio adatta per legno, metallo e muratura

ACF KIT TOPOLINO	
DIMENSIONI	500 x 430 x 820 mm
PESO	151 kg
CAPACITÀ	18 litri
PRESSIONE MASSIMA	5 bar
CONSUMO D'ARIA	500 - 1000 L/min
LUNGHEZZA TUBO SABBIATURA	5 m



IDROPULITRICE AD ACQUA CALDA

SPECIFICHE

Idropulitrice professionale

BIEMMEDUE SIDRA 130/10	
POTENZA	3 kw
ALIMENTAZIONE	Monofase
PRESSIONE	130 bar
PORTATA	600 lt/h
LUNGHEZZA TUBO	10 m



LEVIGATRICE

SPECIFICHE

Ideale per lavori di ristrutturazione.
Rimozione di residui di colle, vernici, vecchi rivestimenti,
murature e per la correzione di imperfezioni

KAPRIOL KCG 150	
POTENZA	1500 w
TENSIONE	220 V
GIRI A VUOTO MOTORE	2500-4500 rpm
DIAMETRO PLATORELLO	125 mm
PESO	5,3 kg



PIASTRA VIBRANTE

SPECIFICHE

Leggera e di dimensioni contenute, è ideale per la compattazione, finitura e riparazioni di superfici asfaltate o livellamento del suolo

	IMER MIKASA MVC F80H VAS
MOTORE	honda 6x160 benzina 4 tempi
PESO	92 kg
DIMENSIONI PIASTRA	450 x 550 mm
DIMENSIONE MACCHINA	995 x 580 x 915 mm
FREQUENZA VIBRAZIONE	93 Hz



SPECIFICHE

Progettata specificamente per non aderire all'asfalto caldo

	NORTON CLIPPER CFP16W
MOTORE	honda benzina
PESO	91 kg
DIMENSIONI PIASTRA	500 x 560 mm in acciaio
PROFONDITÀ DI COMPATTAZIONE MASSIMA	15-25 cm
FREQUENZA VIBRAZIONE	90 Hz
SERBATOIO ACQUA	9 lt



SCALPELLINA PULISCI MATTONI

SPECIFICHE

Pulisce tutti i tipi di mattoni, di qualunque dimensione o spessore; gli scalpelli sono riaffilabili e intercambiabili tra di loro

MOTORE	monofase 220 V
POTENZA	Hpl 1,5 - Kw 1,1
PESO	65 kg



AIRLESS PER VERNICE A BATTERIA

SPECIFICHE

Verniciatore portatile potente e veloce

	GRACO ULTRA QUICKSHOT
PRESSIONE DI ESERCIZIO	138 bar
FORO UGELLO MAX	0,016 mm
PESO	2,4 kg



AIRLESS PER VERNICE ELETTRICO

SPECIFICHE

Pompa per vernice dal design compatto, leggero e facile da trasportare

ALIMENTAZIONE	220V - 9A
UGELLO	0,027 mm
PRESSIONE	2,6 l/min





**RUBIOLO
& BONIVARDO**

ELETTROUTENSILI

LEVIGATRICE
SEGA
SCANALITRICE
TRAPANO AVVITATORE
CHIODATRICE
SMERIGLIATRICE
ASPIRATORE
ELETTROPOMPA
BATTERIA
CARICA BATTERIA
LEGATRICE
TAGLIERINA DA CAPPOTTO

LEVIGATRICE PER MURI

SPECIFICHE

Levigatrice elettrica per cartongesso

DEWALT DWE7800-QS	
DIAMETRO	225 mm
VELOCITÀ	variabile 1400-2400 giri/min
LUNGHEZZA TOTALE	1,6 mt
PESO	4 kg
TESTA	pivotante
PLATORELLO	9 pollici - forato



SEGA ALLIGATOR A BATTERIA

SPECIFICHE

Movimento della doppia lama alternato per impedire al materiale di muoversi durante il taglio

Sistema di cambio lama facile e veloce con deposito utensili integrato per ridurre i tempi di fermo macchina

DEWALT DCS398T2	
LUNGHEZZA LAMA	430 mm
LUNGHEZZA CORSA	40 mm
CORSE/MIN	2400
FRENO LAMA	0,2 sec
PESO	6,5 kg



**IN DOTAZIONE
1 BATTERIA
E CARICA**

SCANALATRICE A BATTERIA

SPECIFICHE

Il motore brushless 54V consente prestazioni migliorate in applicazioni impegnative

DEWALT DCG200T2	
LUNGHEZZA LAMA	43 mm
PROFONDITÀ TAGLIO	32 mm
LARGHEZZA TAGLIO	35 mm
DIAMETRO LAMA	125 mm
PESO	5,6 kg
BATTERIA	54 V 6,0 Ah



**IN DOTAZIONE
1 BATTERIA
E CARICA**

SCANALATRICE

SPECIFICHE

Leggero e maneggevole, idoneo su mattone forato, laterizi, murature in genere, cemento

RUMEC TSD 180	
TENSIONE	220-240 V
POTENZA	1800 w
GIRI SOTTO CARICO	3200 min
PROFONDITÀ TRACCIA	15-50 mm
LARGHEZZA TRACCIA	9-50
DIAMETRO DISCHI	180 mm
LUNGHEZZA CAVO	2,80 mt
PESO	7,5 kg



AVVITATORE AD IMPULSI COMPATTO

SPECIFICHE

Il nostro avvitatore a percussione più potente di sempre, per una maggiore velocità di applicazione

	DEWALT DCF860E2T-QW
BATTERIA	18 V
VELOCITÀ	0-1800/0-2800/0-3800 rpm
ATTACCO	1/4"
COPPIA	282 Nm
TRASMISSIONE	3 velocità
PESO	1,42 kg (con batteria)
	ANELLO A LED 3X



**IN DOTAZIONE
1 BATTERIA
E CARICA**

TRAPANO AVVITATORE A PERCUSSIONE

SPECIFICHE

Il top della gamma degli utensili a batteria

	DEWALT DCD999
BATTERIA	18 V
POTENZA	280 w
MASSIMA CAPACITÀ DI PERFORAZIONE	13 mm
FRIZIONE ELETTRONICA	11 velocità
TRASMISSIONE	3 velocità
COPPIA MASSIMA	66 Nm
PESO	1,61 kg
	led alta visibilità



**IN DOTAZIONE
1 BATTERIA
E CARICA**

TRAPANO AVVITATORE A PERCUSSIONE

SPECIFICHE

Il top della gamma degli utensili a batteria

DEWALT DCD1007H2T-QW	
CAPACITÀ MANDRINO	1,5-13 mm
VELOCITÀ SENZA CARICO (BPM)	0-8,500/0-22,100/0-38,250
VELOCITÀ SENZA CARICO (RPM)	0-500/0-1,300/0-2,250
MAX. CAPACITÀ DI PERFORAZIONE	muratura 12,7 mm legno 66 mm metallo 25,4 mm
TRASMISSIONE	3 velocità
PESO	1,85 kg



**IN DOTAZIONE
1 BATTERIA
E CARICA**

CHIODATRICE PER CHIODI CON TESTA A D

SPECIFICHE

Motore brushless per una maggiore durata, efficienza e potenza in grado di piantare chiodi a filo con gambo ad anello da 90 mm su legno di media densità

DEWALT DCN930N-XJ	
MOTORE	18V XR
PESO	2,6-4 kg
CAPACITÀ DEL CARICATORE	55 chiodi
ANGOLO DEL CARICATORE	33°
LUNGHEZZA CHIODO	50-90 mm



**IN DOTAZIONE
1 BATTERIA
E CARICA**

CHIODATRICE PER LEGNO A BATTERIA

SPECIFICHE

Per un fissaggio preciso e rapido anche su legni duri

DEWALT DCN690	
BATTERIA	5.0 Ah
FUNZIONAMENTO	senza gas
PESO	4,2 kg
DIAMETRO CHIODO	2.8-3.3 mm
LUNGHEZZA CHIODO	50-90 mm
	fissaggi su legno listellatura e tavolato



**IN DOTAZIONE
1 BATTERIA
E CARICA**

CHIODATRICE PER CLS/FERRO A BATTERIA

SPECIFICHE

Il motore brushless riduce le dimensioni dell'utensile massimizzando l'erogazione di potenza e garantendo un'autonomia prolungata

DEWALT DCN890	
BATTERIA	5.0 Ah
FUNZIONAMENTO	senza gas
PESO	4,2 kg
DIAMETRO CHIODO	2.6-3.7 mm
LUNGHEZZA CHIODO	13-57 mm
	fissaggi su muro in latrizio, cemento e ferro



**IN DOTAZIONE
1 BATTERIA
E CARICA**

SMERIGLIATRICE ANGOLARE A BATTERIA

SPECIFICHE

Offre un'immensa potenza di oltre 3000MWO con un motore brushless

DCG460X2-QW	
MOTORE	54V
POTENZA	3000MWO
VELOCITÀ	6000 giri/min
DIAMETRO DISCO	230 mm
	Freno anti contraccolpo



SMERIGLIATRICE ANGOLARE CON CUFFIA ASPIRAZIONE

SPECIFICHE

Consente tagli completi senza polvere in tutti i materiali

DWE492GK-QS	
MOTORE	2200W
VELOCITÀ	6600 giri/min
DIAMETRO DISCO	max 230 mm
LUNGHEZZA	490 mm
ALTEZZA	151 mm
	impugnatura laterale orientabile in due posizioni



ASPIRATORE

SPECIFICHE

Ideali per l'aspirazione su cantieri

DEWALT DWV905M-QW	
POTENZA	230 V
PESO	15 kg
UTILIZZO	a secco e liquidi
FILTRI	2 - classe M scuotimento automatico autopulente
CAPACITÀ	38 lt
LUNGHEZZA TUBO	4,60 mt
	carrellato - presa per elettROUTENSILI



**DA RESTITUIRE
VUOTO E PULITO**

TYROLIT VCE2400	
POTENZA	230 V / 50 Hz
UTILIZZO	a secco
FILTRI	classe H - filtro HEPA H13
PORTATA D'ARIA MAX	400 m ³ /h
	Dotato di sistema Longopac® per una movimentazione sicura della polvere



**DA RESTITUIRE
VUOTO E PULITO**

ELETTROPOMPA

SPECIFICHE

Sommersa inox per acque luride

Girante in ghisa

Attacco femmina 2"

Prevalenza 19 mt

VIGOR 75740-60/3	
PESO	33 kg
MOTORE	monofase 230V 1500W
PORTATA MASSIMA	166 lt/min



BATTERIA 2AH

SPECIFICHE

La tecnologia XR FLEXVOLT offre autonomia e prestazioni professionali affidabili

DEWALT DCB 183-XJ

BATTERIA 18V 2.0 Ah



BATTERIA 6AH

DEWALT DCB 546

BATTERIA 18/54V 6,0 Ah



BATTERIA 9AH

DEWALT DCB 547

BATTERIA 18/54V 9,0 Ah



CARICA BATTERIA RAPIDO

SPECIFICHE

Caricabatterie FLEXVOLT intelligente: varia la corrente di uscita in base alla batteria

DEWALT DCB118

CORRENTE DI RICARICA 8A



LEGATRICE AUTOMATICA PER FERRO

SPECIFICHE

Legatura a 2 o 3 fili, sempre salda e uniforme.
4000–5000 legature per carica

TJEP REBAR ULTRAGRIP	
PESO	2,6 kg
BATTERIA	al litio da 18 Volt e 4.0 Ah
LEGATURE A CARICA	max 5.000
LEGATURE	a 2 o 3 fili
SPESSORE DA LEGARE	12/40 mm
VELOCITÀ DI LEGATURA	0,6/0,8 secondi
LEGATURE PER BOBINA	120-160



TAGLIERINA DA CAPPOTTO

SPECIFICHE

Taglierina professionale per pannello in EPS e XPS,
capace di assicurare tagli precisi e rapidi

POTENZA	150 w
INCLINAZIONE TAGLIO	da 0° a 75° - taglio a 45° a sinistra
TEMPO RISCALDAMENTO	15 sec.
TEMPERATURA LAMA	315°
CAPACITÀ	38 lt
LUNGHEZZA TUBO	4,60 mt
	piano guida inclinabile
	taglio precisione per scanalature





**RUBIOLO
& BONIVARDO**

RISCALDAMENTO E CLIMATIZZAZIONE

GENERATORE ARIA CALDA
DEUMIDIFICATORE

GENERATORE ARIA CALDA BASE

SPECIFICHE

Generatori mobili d'aria calda a combustione indiretta

BIEMME EC 25	
CARBURANTE	gasolio
POTENZA	350 kW
POTENZA TERMICA	2500 kcal
PORTATA D'ARIA	1500 mc/h
SALTO TERMICO	50°C
CONSUMO GASOLIO	3 lt/h
CAPACITÀ SERBATOIO	65 lt

BIEMME EC 40	
CARBURANTE	gasolio
POTENZA	480 kW
POTENZA TERMICA	4000 kcal
PORTATA D'ARIA	1800 mc/h
SALTO TERMICO	48°C
CONSUMO GASOLIO	3,92 lt/h
CAPACITÀ SERBATOIO	65 lt

MASTER B 3.3 IT	
CARBURANTE	elettrico
POTENZA	1.65-3.3 kW
PORTATA D'ARIA	288 mg/h
ASSORBIMENTO	14.5 A
MISURE	260x260x410
PESO	5,1 kg



DA RESTITUIRE
CON IL PIENO
DI CARBURANTE



DEUMIDIFICATORE

SPECIFICHE

Deumidificatori altamente efficienti progettati per il noleggio professionale

BIEMMEDUE DR 70	
POTENZA	1160 w
PESO	65 kg
PORTATA ARIA	650 mc/h
CAPACITÀ DEUMIDIFICAZIONE	70 lt/24 h
CAPACITÀ SERBATOIO D'ACQUA	17 L
DIMENSIONI	560 x 550 x 770 mm

BIEMMEDUE DR 250	
POTENZA	1000 w
PESO	52 kg
PORTATA ARIA	650 mc/h
CAPACITÀ DEUMIDIFICAZIONE	52 lt/24 h
CAPACITÀ SERBATOIO D'ACQUA	11 L
DIMENSIONI	640 x 615 x 958 mm





**RUBIOLO
& BONIVARDO**

GIARDINAGGIO

DECESPUGLIATORE
ELETTOSEGA
TRIVELLA

DECESPUGLIATORE A BATTERIA

SPECIFICHE

Design ben bilanciato e albero diviso per una conservazione compatta e un facile trasporto

DEWALT DCMAS5713	
VELOCITÀ	4650-5800 rpm
AMPIEZZA TAGLIO	38 cm
PESO	5,4 kg
	impugnatura ergonomica
	tracolla



**IN DOTAZIONE
1 BATTERIA
E CARICA**

ELETTROSEGA A BATTERIE

SPECIFICHE

Utensile versatile che può essere usato sia in applicazioni di giardinaggio che in ambito costruzioni

DEWALT DCM565	
BATTERIA	5 Ah - fino a 70 tagli per carica
MOTORE	Brushless
BARRA OREGON	30 cm
PESO	3,3 kg
VELOCITÀ CATENA	7,68 m/s
PASSO CATENA	3/8" mini



**IN DOTAZIONE
1 BATTERIA
E CARICA**

TRIVELLA A MOTORE

SPECIFICHE

Ideale per la perforazione del terreno in modo rapido ed efficiente

VICOR TM49	
MOTORE	49 cc
POTENZA	1,65 kw
ALTEZZA TOTALE	108 cm
ALTEZZA PUNTA	80 cm
PESO	15 kg



SOFFIATORE ASSIALE

SPECIFICHE

Progettato per pulire efficacemente e velocemente aree di lavoro, cantieri, strade, giardini, piazzali e viali

XR FLEXVOLT 54V DEWALT DCMBL777X1-QW DCMBL777X1-QW	
FLUSSO D'ARIA	fino a 21,5m ³ /min
VELOCITÀ	258 KPH
DURATA BATTERIA	Fino a 17 minuti di autonomia (per carica, utilizzando una batteria DEWALT DCB547-XJ 9Ah in modalità Eco)
PESO	3,2 kg (corpo macchina)





**RUBIOLO
& BONIVARDO**

RILASCIO PATENTINI

I NOSTRI CORSI

I NOSTRI CORSI

CORSI DI FORMAZIONE PER ADDETTI ALLE PIATTAFORME DI LAVORO MOBILI ELEVABILI CON E SENZA STABILIZZATORI



CORSI DI FORMAZIONE PER ADDETTI ALLE PIATTAFORME DI LAVORO MOBILI ELEVABILI CON E SENZA STABILIZZATORI



CORSI DI FORMAZIONE PER ADDETTI ALLA CONDUZIONE DI CARRELLI ELEVATORI – TUTTE LE TIPOLOGIE (TELESCOPICI, CARRELLI, ROTATIVI)



CORSI DI FORMAZIONE PER ADDETTI ALLA CONDUZIONE DI GRU MOBILI – CORSO BASE



Chiama o visita la sede più vicina per i prezzi.

CORSI DI FORMAZIONE PER ADDETTI
ALLA CONDUZIONE DI GRU SU
AUTOCARRO



CORSI DI FORMAZIONE PER ADDETTI
ALLA CONDUZIONE DI CARRELLI
ELEVATORI SEMOVENTI INDUSTRIALI



CORSI DI FORMAZIONE PER ADDETTI
ALLA CONDUZIONE DI TRATTORI
AGRICOLI E FORESTALI A RUOTE E
CINGOLI



CORSI DI FORMAZIONE PER ADDETTI
ALLA CONDUZIONE DI GRU A TORRE
CON ROTAZIONE IN ALTO ED IN BASSO



Chiama o visita la sede più vicina per i prezzi.

IL NOLEGGIO FACILE E PROFESSIONALE



**RUBIOLLO
& BONIVARDO**

☎ 0175 86341 • 📞 347 5073036

✉ noleggio.rubiolobonivardo@bigmat.it